



MODERNE

CABINET MÉDICAL

Paris, France















Le profil Hanah offre un double flux qui permet un éclairage indirect diffus.
Sa largeur assumée en fait un élément architectural à part entière.

HOMOGENE 

hanah

Une ligne lumière en applique avec simple ou double flux.
Elle peut servir d'éclairage décoratif et d'éclairage indirect d'appoint.
Elle surprend par son élégance et sa facilité de mise en œuvre.
Sa partie centrale est prévue pour recevoir des alimentations TBT
et peut servir de chemin de câble.



-   +  
-  Blancs : 2400°K à 6000°K, Blanc malin, RVB, RVBW
-  24 V   
-  2,5 m
Réalisation de longueurs sur-mesure à la demande
-  44 ou 65  07
-  IRC > 90 disponible dans notre gamme UL, XT et THL
-  < 3 ellipses de McAdam
-  Finition peinture époxy sur demande

	ÉLÉMENT LUMINEUX	IP	TYPE DIODES	NB. DIODES/M	FLUX DU LUMINAIRE	PUISSANCE/M	PAS DE COUPE
hanah	hanah-hl	44	led SMD 5050	56	720 lm/m	12 W	12,5 cm
	hanah-hl-ip	65	led SMD 5050	56	720 lm/m	12 W	12,5 cm
	hanah-ul	44	led SMD 3528	240	755 lm/m	20 W	2,5 cm
	hanah-2hl	44	led SMD 3528	112	1440 lm/m	24W	12,5cm
	hanah-thl	44	led SMD 2835	280	2220 lm/m	38w	5 cm

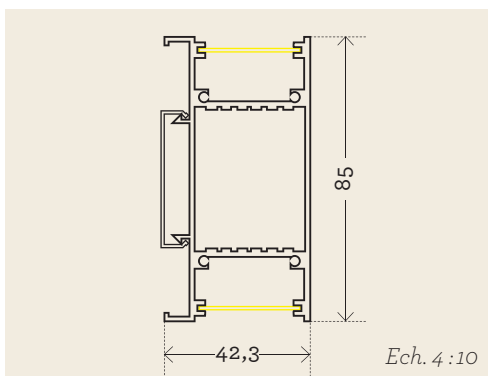

EN COMPLÉMENT

- Finition embouts aluminium anodisés avec 4 vis inox
- Fixation clips en inox
- Sortie de câble latérale par défaut, axiale en option
- Gradation possible en DALI, 0-10 V, DMX, KNX, PWM, bouton poussoir

Version avec flux ou coloris lumière différents en haut et en bas.